

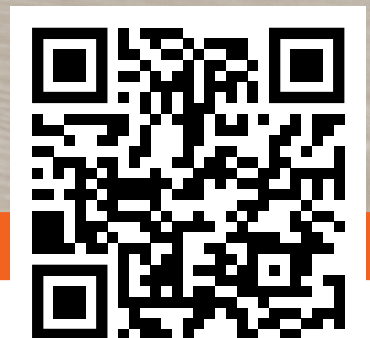

COLECȚIA UȘI 2024/2025



WESTAG 



CUPRINS

Domenii de utilizare	4
Despre furnizor	6
Domeniul Horeca	8
Domeniul de Învățământ	9
Domeniul Medical	10
Domeniul Office	11
Domeniul Rezidențial	12
Uși Funcționale	13
Colecții de Decoruri	15
Caracteristici tehnice & Dimensiuni	20

O varietate de domenii de utilizare

Explorați diversele aplicații ale ușilor în diferite domenii, subliniind importanța lor în funcționalitatea și estetica spațiilor. Analizați varietatea de soluții oferite și modul în care acestea îndeplinesc nevoile specifice ale diferitelor industrii.

Horeca

Ușile din industria HORECA trebuie să fie durabile, igienice și funcționale, rezistente la uzura constantă și ușor de curățat. Fiabilitatea mecanismelor de deschidere este crucială pentru gestionarea traficului intens de clienți. Izolarea fonică poate crea un mediu plăcut, iar aspectul estetic trebuie să se integreze în designul interior, aducând un plus de eleganță și coerență spațiului.



Educație

Ușile pentru domeniul educațional trebuie să fie sigure, durabile și adaptate nevoilor elevilor de diferite vârste. Ele ar trebui să ofere izolare fonică pentru a asigura un mediu propice în sălile de clasă. Fiabilitatea mecanismelor de închidere și deschidere este esențială pentru siguranța elevilor și personalului. De asemenea, ușile pot fi folosite și pentru a adăuga elemente educative, cum ar fi panouri magnetice sau de scriere.



Medical

Ușile din domeniul medical trebuie să fie sterile, ușor de curățat și să ofere un mediu sigur și privat. Ele ar trebui să fie rezistente la factorii chimici din soluțiile de curățare și să ofere izolare fonică pentru confidențialitate. Mecanismele de deschidere ar trebui să permită accesul rapid și sigur al personalului medical și al pacienților, iar materialele ar trebui să fie non-poroase pentru a preveni acumularea de bacterii și germeni.



Office

Ușile de birou trebuie să fie durabile, estetice și funcționale. Acestea ar trebui să ofere izolare fonică, acces rapid și sigur, precum și să se integreze armonios în designul interior al spațiului de lucru, reflectând profesionalismul și identitatea companiei.



Rezidențial

Ușile rezidențiale ar trebui să asigure siguranță, intimitate și estetică. Este esențial ca acestea să fie durabile și să ofere izolare termică și fonică pentru confortul locatarilor. Mecanismele de închidere trebuie să fie fiabile, iar designul ar trebui să se potrivească stilului interior al locuinței. În plus, ușile pot include opțiuni suplimentare, cum ar fi accesorii decorative sau funcții de securitate îmbunătățite.



Partenerul nostru aduce calitatea de top!

La Holver, suntem dedicați să oferim clienților noștri soluții complete și de cea mai înaltă calitate pentru proiectele lor de construcții și amenajări interioare. Parteneriatul nostru cu Westag ne permite să facem exact acest lucru, oferindu-ne acces la gama lor variată de uși de înaltă calitate și tehnologii de vârf. Astfel, putem să ne îndeplinim promisiunea față de clienți și să le oferim produse care să le satisfacă nevoile și să depășească așteptările. Prin această colaborare solidă, ne așteptăm să continuăm să aducem inovație și excelență în proiectele noastre, consolidându-ne poziția ca și lideri în domeniul construcțiilor și amenajărilor interioare.

Parteneriatul nostru cu Westag, un furnizor de încredere din Germania, reflectă angajamentul nostru pentru calitate și inovație în domeniul ușilor. Originea germană a Westag și reputația sa ca lider în producția de materiale pentru construcții, inclusiv uși, ne-au convins să alegem această colaborare. Westag este recunoscut în întreaga industrie pentru designul său estetic și funcționalitatea superioară a ușilor, care îmbină tradiția cu tehnologiile moderne.



Avantaje

WESTAG 

Calitate Superioară: Westag este recunoscut pentru calitatea înaltă a materialelor de construcție, inclusiv a ușilor, ceea ce garantează produse fiabile și durabile.

Inovație: Compania îmbină tradiția cu tehnologiile moderne, oferind soluții inovatoare în designul și funcționalitatea ușilor.

Design Estetic și Funcțional: Westag este apreciat în industrie pentru designul estetic și funcțional al ușilor, care nu doar că arată bine, dar sunt și extrem de funcționale.

Varietate Mare de Produse: Parteneriatul cu Westag oferă acces la o gamă variată de uși, permițând personalizarea și adaptarea la diverse cerințe și gusturi ale clienților.

Reputație Puternică: Originea germană și reputația de lider în producția de materiale pentru construcții conferă un plus de credibilitate și încredere în produsele Westag.

Consolidarea Poziției pe Piață: Colaborarea cu un lider recunoscut în domeniu ajută la consolidarea poziției de lider pe piața construcțiilor și amenajărilor interioare.

Împlinirea Promisiunilor către Clienți: Prin accesul la produse de înaltă calitate, Holver își poate îndeplini eficient promisiunile față de clienți, oferind soluții care depășesc așteptările acestora.

Susținerea Continuă a Inovației și Excelenței: Parteneriatul este o bază solidă pentru continuarea inovației și excelenței în proiecte, contribuind astfel la succesul pe termen lung.





Horeca

Ușile din industria HORECA sunt proiectate pentru a rezista în condiții de trafic intens și variații de umiditate. Fabricate din CPL/HPL antibacterian, acestea asigură igiena, sunt echipate cu geamuri tip hublou și protecții din inox. Rezistența la foc și protecția fonică între 32dB și 42dB garantează siguranța și confortul, iar finisajele estetice se integrează perfect în designul interior al spațiilor.

Ușă spații de cazare:

- > Suprafață de finisare din CPL / HPL antibacterian;
- > Rezistență la foc EI30 / RS;
- > Protecție fonică 32dB – 42dB;
- > Sistem de control acces.

Ușă dublu batantă pentru restaurant-bucătărie:

- > Suprafață de finisare din CPL / HPL antibacterian;
- > Rezistență la umiditate;
- > Geam tip hublou cu ramă din inox;
- > Protecție inox (Kick Plates)

Ușă de intrare în grupul sanitar:

- > Suprafață de finisare din CPL / HPL antibacterian;
- > Rezistență la umiditate;
- > Grilă de ventilație;
- > Încuietoare inox, cu indicator liber-ocupat.

Ușă comunicantă (uși de conectare a camerelor de hotel):

- > Suprafață de finisare din CPL / HPL antibacterian;
- > Rezistență la foc EI30;
- > Protecție fonică 32dB – 42dB;
- > Încuietoare inox PZ cu cilindru și cheie master.

Uși coridoare spre casa scării:

- > Suprafață de finisare din CPL / HPL antibacterian;
- > Rezistență la foc EI30/RS;
- > Protecție fonică 32dB – 42dB;
- > Încuietoare și bară antipanica.



Educație

Ușile din instituțiile de învățământ trebuie să fie durabile, igienice și funcționale. Fabricate din HPL antibacterian, acestea sunt ușor de curățat și rezistente la uzură intensă. Tocurile metalice și încuietorile fiabile gestionează fluxul mare de utilizatori, iar izolarea fonică asigură un mediu de învățare plăcut și liniștit.

Săli de clasă, lectură și multifuncționale:

- > Suprafață de finisare din HPL antibacterian;
- > Toc metalic;
- > Protecție fonică 32dB – 42dB;
- > Încuietoare inox PZ cu cilindru și cheie master.

Ușă dușuri, zone umede:

- > Suprafață de finisare din HPL antibacterian;
- > Rezistență la umiditate;
- > Toc metalic;
- > Încuietoare PZ cu cilindru și cheie master.

Ușa de intrare în grupul sanitar:

- > Suprafață de finisare din HPL antibacterian;
- > Rezistență la umiditate;
- > Toc metalic;
- > Grilă de ventilație;
- > Încuietoare WC, cu indicator liber-ocupat.

Ușa de intrare în sali de sport:

- > Suprafață de finisare din HPL antibacterian;
- > Toc metalic;
- > Încuietoare PZ cu cilindru și cheie master.



Medical

Ușile medicale sunt esențiale pentru asigurarea unui mediu steril și sigur în facilitățile medicale. Acestea sunt fabricate din CPL/HPL antibacterian, cu toc metalic și încuietoare inox PZ cu cilindru și cheie master, garantând igiena și securitatea. Protecția fonică între 32dB și 42dB contribuie la crearea unui mediu calm pentru pacienți, iar protecțiile inox (Kick Plates) rezistă la uzură intensă.

Ușă salon:

- > Suprafață de finisare din CPL / HPL antibacterian;
- > Toc metalic;
- > Protecție fonică 32dB – 42dB;
- > Încuietoare inox PZ cu cilindru și cheie master;
- > Protecție inox (Kick Plates).

Ușa împotriva radiațiilor:

- > Suprafață de finisare din CPL / HPL antibacterian;
- > Protecție fonică 32dB – 42dB;
- > Încuietoare inox PZ cu cilindru și cheie master;
- > Plumb 1-3mm.

Ușă de intrare în grupul sanitar:

- > Suprafață de finisare din CPL / HPL antibacterian;
- > Rezistență la umiditate;
- > Grilă de ventilație;
- > Încuietoare inox, cu indicator liber-ocupat.

Ușă de intrare în cabinetele medicale, săli de tratament:

- > Suprafață de finisare din CPL / HPL antibacterian;
- > Protecție fonică 32dB – 42dB;
- > Încuietoare inox PZ cu cilindru și cheie master;
- > Protecție inox (Kick Plates).

Ușa împotriva radiațiilor:



Office

Ușile de birou, esențiale în structurarea spațiilor de lucru, combină funcționalitatea cu estetica. Sunt fabricate din HPL antibacterian pentru igienă maximă și au toc metalic sau de lemn, oferind robustețe și versatilitate. Protecția fonică între 32dB și 42dB asigură un mediu liniștit, esențial pentru concentrare. Încuietorile PZ cu cilindru și cheie master garantează securitatea, iar grila de ventilație din ușile sanitare menține un aerisit adecvat, sprijinind un mediu de lucru sănătos și confortabil pentru toți angajații.

Uși de intrare în birouri:

- > Suprafața de finisare din HPL antibacterian;
- > Toc metalic sau din lemn;
- > Protecție fonică 32dB – 42dB;
- > Încuietore PZ cu cilindru și cheie master.

Ușă de intrare în grupul sanitar:

- > Suprafața de finisare din HPL antibacterian;
- > Rezistență la umiditate;
- > Toc metalic sau din lemn;
- > Grilă de ventilație;
- > Încuietore WC, cu indicator liber-ocupat.

Ușă de intrare în săli de conferință:

- > Suprafața de finisare din HPL antibacterian;
- > Toc metalic sau din lemn;
- > Încuietore PZ cu cilindru și cheie master.



Rezidențial

Ușile rezidențiale combină securitatea, funcționalitatea și estetica pentru a se potrivi nevoilor locuinței moderne. Ușile de intrare în apartament sunt realizate din Westalack, CPL sau HPL antibacterian, cu toc din metal sau lemn, asigurând protecție la foc și fum (EI30, RS) și izolare fonică între 32dB și 42dB. Acestea includ încuietori PZ cu închidere în trei puncte, maner de siguranță și vizor. Pe de altă parte, ușile de interior, finisate cu Westalack sau CPL antibacterian, oferă o protecție fonică între 30dB și 32dB, cu tocuri din lemn și încuietori BB, integrându-se armonios în decorul domestic și îmbunătățind confortul acustic al locuinței.

Uși de intrare în apartament:

- > Suprafață de finisare din Westalack, CPL / HPL antibacterian;
- > Toc metalic / lemn;
- > Protecție la foc și fum, EI30, RS;
- > Protecție fonică 32dB – 42dB;
- > Încuietoare PZ cu închidere în trei puncte, mâner de siguranță, vizor, cilindru.

Ușa de interior:

- > Suprafață de finisare din Westalack, CPL antibacterian;
- > Protecție fonică 30dB – 32dB;
- > Toc din lemn;
- > Încuietoare BB.

Uși funcționale



PROTECȚIA ÎMPOTRIVA INCENDIILOR

Standard: DIN 4102 sau
DIN EN 16034 Standard de produs,
DIN EN 1634-1 Standard de testare
Închideri de protecție la foc

E = închidere de cameră
I = Izolație termică
C = Test de rezistență la autoînchidere
(C6 corespunde la 200.000 de închideri)

- > EI230-C5 = 30 min. (ignifugare)
- > EI260-C5 = 60 min. (foarte ignifugat, pentru utilizare la export)
- > EI290-C5 = 90 min. (rezistent la foc)

Cerințe pentru ușile antifoc:

- > Autoînchidere
- > Îndeplinirea cerințelor de protecție împotriva incendiilor specificate în standard
- > Funcționalitate fiabilă și întreținere pe o perioadă mai lungă de timp
- > Elementul complet al ușii, inclusiv cadrul și accesoriile, trebuie să fie furnizat de către producătorul ușii (de exemplu, foaia de ușă, cadrul, dispozitivele de blocare, balamalele, încuietorile, setul de mânere).



PROTECȚIE ÎMPOTRIVA FUMULUI

- > Standard: DIN 1809,5 sau
- > DIN EN 16034 Standard de produs,
- > DIN EN 1634-3 Standard de testare
- > Închideri de protecție împotriva fumului
- > C = Autoînchidere în testul de rezistență
(C5 corespunde la 200.000 de trageri)
- > S = Etanșeitate
- > (S200 corespunde etanșeității la fum la 200C)
- > S200 - C5 (etanșitate la fum)

Cerințe pentru ușile de protecție împotriva fumului:

- > Autoînchidere (închizător de ușă)
- > Funcționalitate fiabilă și întreținere pe o perioadă mai lungă de timp
- > Elementul complet al ușii, inclusiv cadrul și feroneria, trebuie să fie furnizat de către producătorul ușii de protecție la foc (de exemplu, foaia de ușă, cadrul, dispozitivele de blocare, balamalele, încuietorile, setul de mânere, materialul de etanșare sub formă de garnitură de etanșare a rabatului cadrului și de garnitură de etanșare a podelei, atât ca garnitură de etanșare inferioară a podelei, cât și ca garnitură de etanșare a pragului)



REZISTENȚĂ LA EFRACȚIE

Standard: DIN EN 1627-1630

	Clase de rezistență în conformitate cu DIN EN 1627	Clase de rezistență în conformitate cu DIN V ENV 1627	Temp de rezistență în minute
Tabel de corelație cu atribuirea claselor de rezistență în conformitate cu DIN EN 1627:2011-09	RC1N	-1	Fără verificare manuală
	RC2N	WK 2 ²	3
	RC2	WK 2	3
	RC3	WK 3	5
	RC4	WK 4	10
	RC5	WK5	15
	RC6	WK 6 ³	20

1 Fără alocare, deoarece cerințele de testare au fost majorate.

2 „Clasa de rezistență WK 2 este, în general, adecvată pentru corelarea clasei de rezistență RC2 N, dar geamurile pot fi liber agreate

3 Încercare suplimentară cu un ciocan de despicare în conformitate cu DIN EN 1630:2011-08. Ușile din lemn preluat sunt disponibile numai până la clasificarea RC3

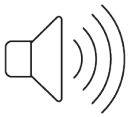

PROTECȚIE FONICĂ

Standard: DIN 4,109

		Clase	DIN 4109	Cerință necesară Rw(Rw,R)	Verificare Rw(Rw,P)
Clasa de izolare fonică de bază SK3 în conformitate cu DIN 4109	SK27 ¹	1	27	>= 27 dB	>= 32 dB
	SK32 ²	2	32	>= 32 dB	>= 37 dB
	SK37 ³	3	37	>= 37 dB	>= 42 dB
Izolație fonică crescută în conformitate cu DIN4109-5⁴	SK40	3.5	40	>= 40 dB	>= 45 dB
	SK42	4	42	>= 42 dB	>= 47 dB

Cerințe în conformitate cu DIN 4109:

1. Uși de intrare în apartament (cu uși de interior standard)
2. Uși pentru camere de hotel și de cazare, camere de spital, uși pentru săli de clasă
3. Uși de intrare în apartament (fără uși interioare, exemplu: cabinete medicale)
4. De convenit în conformitate cu legislația privind contractul de construcție



CAMERE CU UMIDITATE

RAL-GZ 426 Partea 1-5, DIN EN 16580

Criterii de evaluare

Ușă pentru încăperi umede 48 de cicluri de testare:

- > 0,5 min. faza de pulverizare
- > 29 min. faza de uscare
- > 20° C temperatura apei
- > Pulverizare la 500 mm de la marginea inferioară a foii ușii

Cerințe:

- > Accesorii de inox din material protejat împotriva coroziunii
- > Tocuri din lemn rezistente la umiditate sau tocuri metalice/inox



CAMERE CU UMIDITATE RIDICATĂ

RAL-GZ 426 Partea 1-5, DIN EN 16580
(rezistent la stropi de apă)

Criterii de evaluare

Ușă de cameră umedă 96 de cicluri de testare:

- > 4 min. faza de pulverizare
- > 26 min. faza de uscare
- > 30C Temperatura apei
- > Pulverizare la 1500 mm de la marginea inferioară a foii ușii

Cerințe:

- > Accesorii de inox
- > Tocuri metalice sau din inox



PROTECȚIA ÎMPOTRIVA RADIAȚIILOR

Standard: Bazat pe DIN 6834

Cerințe pentru ușile de protecție împotriva radiațiilor:

- > Protecție împotriva razelor X
- > Folie de plumb pe întreaga suprafață de deschidere și închidere
- > De la nivelul de atenuare (echivalent plumb) 2,0 Încuietoare de protecție împotriva radiațiilor cu 2 semicilindri
- > Tăietură de lumină cu geam cu plumb și perlele de geam cu suport de plumb
- > Cadru cu panouri din plumb

Colecții de decoruri

Homapal

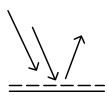

suprafață mată



rezistent la
zgârieturi

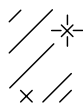

structură metalică

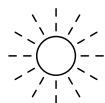

rezistentă la
lumină



rezistentă la
abraziune



rezistentă la curățare
ușoară



454 SRM
Alu-Strichmatt
Roségold



447 SRM
Alu-Strichmatt
Kupferton

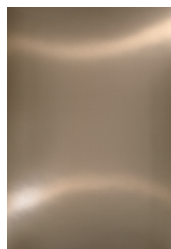

451 SRM
Alu-Strichmatt
Bronzeton

Fenix NTM



suprafață mată



soft touch



protecție împotriva
amprentelor



repararea termică a
microzgârieturilor superficiale

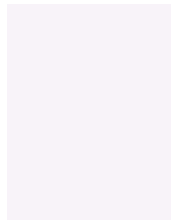

FX 0757 NTM
Bianco Dover



FX 0725 NTM
Grigio Efeso



FX 0752 NTM
Grigio Antrim



FX 0724 NTM
Grigio Bromo



FX 0720 NTM
Nero Ingo



FX 0718 NTM
Grigio Londra



FX 0794 NTM
Verde Kitami



FX 0750 NTM
Verde Comodoro

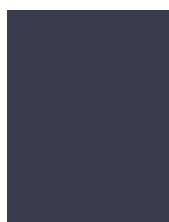

FX 0754 NTM
Blu Fes



FX 0790 NTM
Viola Orissa



FX 0751 NTM
Rosso Jaipur

Fenix NTA



FX 5001 NTA
Argento Dukat

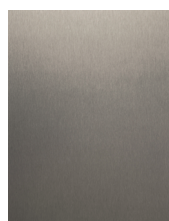

FX 5000 NTA
Acciaio
Hamilton



FX 5003 NTA
Oro Cortez



structură metalică
autentică

Getalit - HPL Antibacterian



Stabilitate termică



rezistentă la abur

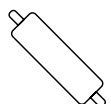

potrivit pentru bucătării

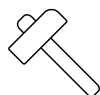

rezistentă la șocuri

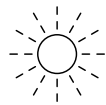

rezistentă la lumină



rezistentă la abraziune

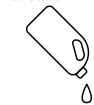

rezistentă la curățare ușoară

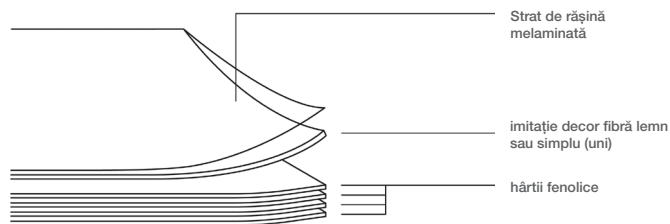

Basic Uni

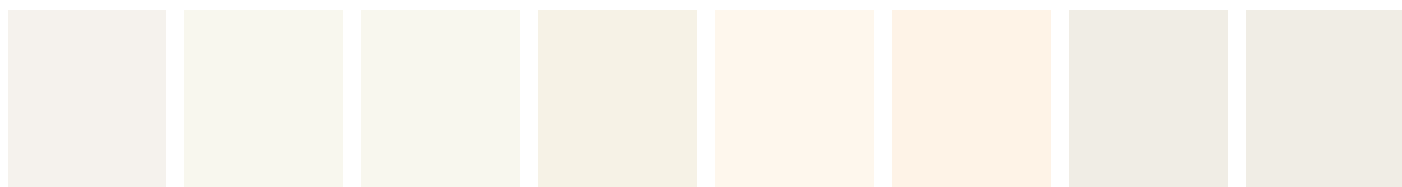

A 224 Pe
Signalweiß

A 222 Pe
Arctic Weiß

A 222 Pma
Arctic Weiß

A 22 Pe
Perlweiß

A 223 Pe
Klassik Weiß

A 223 Pma
Klassik Weiß

A 242 Pe
Uni Weiß

A 242 Pma
Uni Weiß



furnier- und
lackierfähig

A 286 Pma
Columbia Weiß

A 422 Pma
Lana Grau

A 402 Pe
Hellgrau

A 520 Ve
Saatgut

A 723 Ve
Otter

A 772 Ve
Gaia

A 477 Pma
Duran Grau



A 996 Ve
Spektrum Gelb

A 966 Ve
Levante

A 669 Ve
Grenadine

A 676 Ve
Paprika

A 595 Ve
Algenrün

A 556 Ve
Edeltanne

A 888 Ve
Korallenblau

A 862 Ve
Denim Blau



A 446 Pma
Kitt

A 440 Pma
Cortina Grau

A 421 Pe
Basalt

A 144 Pma
Vesuv Grau

A 416 Pe
Titangrau

A 14 Pe
Graphit

A 1 Pe
Schwarz

Basic Lemn



ESR 222 Rb
Esche Arctic

PI 230 In
Pinie Weiß

PIC 230 InC
Pinie Weiß Cross

NU 324 Rb
Nussbaum Embla

Ei 424 Lo
Platineiche

Ei 424 Lo
Platineich Cross

BN 434 Pe
Semento

i 443 Rb
Sala Eiche



AH 74 PoF
Ahorn Rustikal

EiB 310 PoF
Eiche Hell

BU 88 PoF
Buche Blumig

Ei 793 Si
Artis Eiche

EiC 793 Si
Artis Eiche Cross

Ei 342 Rb
Eiche Eleganzia

PiC 11 InC
Pinie Hell Cross

Ei 767 In
Eiche Adria



EIC 767 InC
Eiche Adria
Cross



NU 736 PoF
Nussbaum
Noce



NU 717 Rb
Nussbaum
Trentino



PIC 44 InC
Pinie Grau
Cross

Trend Lemn



HA 26 PoF
Ahorn Geplankt
Elegant



BU 89 PoF
Teutonen Buche



AE 761 In
Amerikanische
Eiche



MEI 170 In
Moor Eiche

Trend Uni

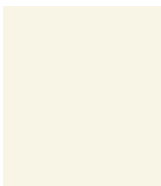

A 2 Pe
Reinweiß

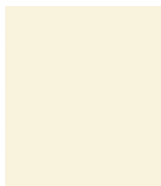

A 32 Pe
Hellelfenbein

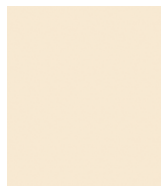

A 320 Pma
Sand



A 227 Pe
Hellbeige



A 340 Pe
Sandgrau



A 302 Pe
Beigegelb



A 325 Pe
Puder



A 720 Ve
Mojave

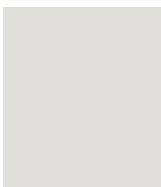

A 420 Pe
Polargrau



A 4 Pe
Grau

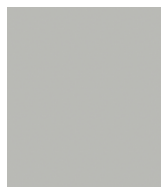

A 464 Pe
Platin



A 444 Pe
Zinngrau

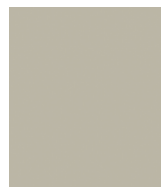

A 412 Pma
Sabia



A 722 Pe
Monolithgrau



A 327 Pe
Rosetta

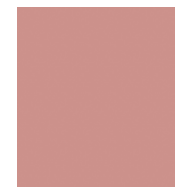

A 622 Ve
Rosé



A 999 Ve
Chromgelb



A 969 Ve
Lima



A 696 Ve
Klementine



A 769 Ve
Terracotta



A 687 Ve
Lehmziegel



A 678 Ve
Backstein



A 668 Ve
Neu-Burgund



A 612 Pma
Oxid Rot



A 590 Ve
Limette



A 545 Ve
Marmorgrün



A 512 Pma
Pinien Grün



A 544 Ve
Grüner Schiefer



A 727 Ve
Possum



A 732 Ve
Kashmirbraun



A 379 Pe
Iseo Braun

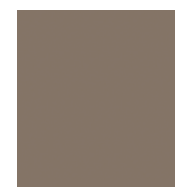

A 752 Pe
Lehm

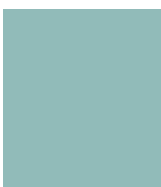

A 852 Ve
Jadeblau

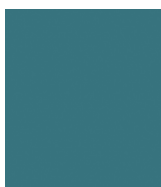

A 858 Ve
Atollblau



A 808 Ve
Satinblau



A 851 Ve
Tiefseeblau



A 815 Ve
Nachtblau



A 812 Pma
Atlantik Blau

Portalit - CPL Antibacterian



rezistentă la lumină



rezistentă la abraziune



Stabilitate termică



rezistentă la abur



rezistent la zgârieturi



rezistentă la șocuri



rezistentă la pete



rezistentă la substanțe chimice disponibile caznice

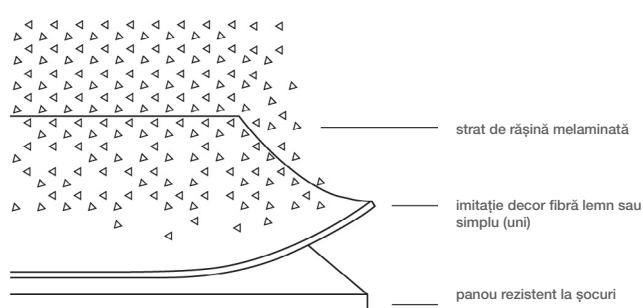

Basic Uni

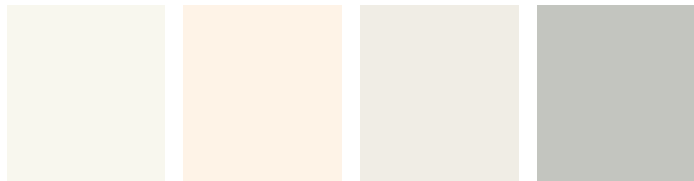

A 222 Pma
Arctic Weiß

A 223 Pma
Klassik Weiß

A 242 Pe
Uni Weiß

A 402 Pe
Hellgrau

Basic Lemn



ESR 222 Rb
Esche Arctic
Weiß

AH 74 PoF
Ahorn Rustikal

EiB 310 PoF
Eiche Hell

BU 88 PoF
Buche Blumig

NU 736 PoF
Nussbaum
Noce

Trend Uni



A 446 Pma
Kitt

A 416 Pe
Titangrau

Trend Lemn



Pi 230 In
Pinie Weiß

PiC 230 InC
Pinie Weiß Cross

NU 324 Rb
Nussbaum
Embla

Ei 424 Lo
Platineiche

EiC 424 LoC
Platineiche
Cross

Ei 443 Rb
Sala Eiche

BN 434 Pe
Semento

NU 717 Rb
Nussbaum
Trentino



Ei 342 Rb
Eiche Eleganza



PiC 11 InC
Pinie Hell Cross



Ei 767 In
Eiche Adria



EiC 767 InC
Eiche Adria
Cross



Ei 793 Si
Artis Eiche



EiC 793 Si
Artis Eiche
Cross



PiC 44 InC
Pinie Grau
Cross

Westalack

Premium

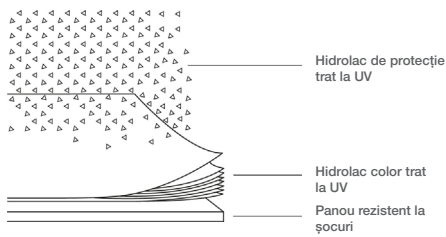

Soft

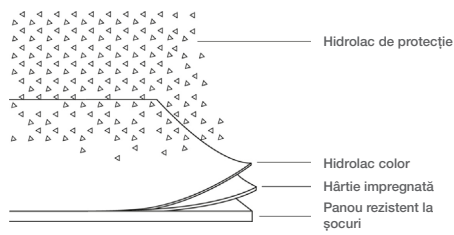

Smart

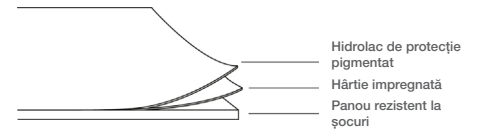

Premium

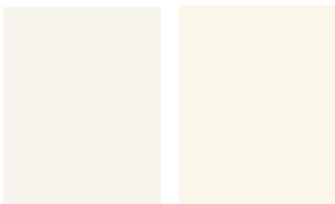

Arctic Weiß
(ähnlich
RAL 9016)

Klassik Weiß
(ähnlich
RAL 9010)

Soft - Basic

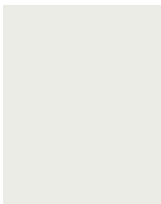

Sira Weiß
(ähnlich
RAL 9003)

Soft - Trend



Klassik Grau
(ähnlich
RAL 7037)

Mineral Grau
(ähnlich
RAL 7024)

Lunit Schwarz
(ähnlich
RAL 9004)

Smart

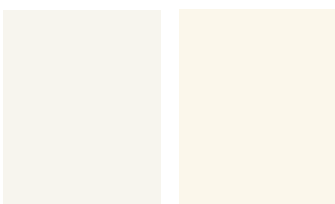

Arctic Weiß
(ähnlich
RAL 9016)

Klassik Weiß
(ähnlich
RAL 9010)

Dimensiuni conform normativului DIN



	dimensiunile foii de ușă (cu falt)	dimensiunile foii de ușă (fără falt)	Lațimea minimă a golului de zid	Lațimea recomandată a golului de zid	Lățimea maximă a golului de zid
Lățime în mm (pentru rame din lemn)	610	584	635	650	680
	735	709	760	775	805
	860	834	885	900	930
	985	959	1010	1025	1055
	1110	1084	1135	1150	1180
	1235	1209	1280	1275	1350
înălțime în mm (pentru rame din lemn)	1985	1972	2005	2010	2025
	2110	2097	2130	2135	2150
	2235	2222	2255	2260	2275
	2360	2347	2380	2385	2400
	2485	2472	2505	2510	2525

Indiferent de dimensiunile DIN adiacente, ușile pot fi fabricate în aproape toate dimensiunile până la 2485 x 1290 mm.

Ușile Bel Design și ușile rezidențiale au, de obicei, dimensiuni de până la 2110 x 985 mm. Pentru dimensiunile care diferă de standardul DIN, profilele rămân fixe, iar marginile laterale se adaptează.

Alte dimensiuni oferite de Westag



	dimensiunile foii de ușă (cu falt)	dimensiunile foii de ușă (fără falt)	Lațimea minimă a golului de zid	Lațimea recomandată a golului de zid	Lățimea maximă a golului de zid
Lățime în mm (pentru tocure din lemn)	650	624	675	690	720
	700	674	725	740	770
	750	724	775	790	820
	800	774	825	840	870
	850	824	875	890	920
	900	874	925	940	970
înălțime în mm (pentru tocure din lemn)	950	924	975	990	1020
	2015	2002	2035	2040	2055
	2030	2017	2050	2055	2070
	2115	2102	2135	2140	2155
	2485	2472	2505	2510	2525

DIMENSIUNILE UȘII

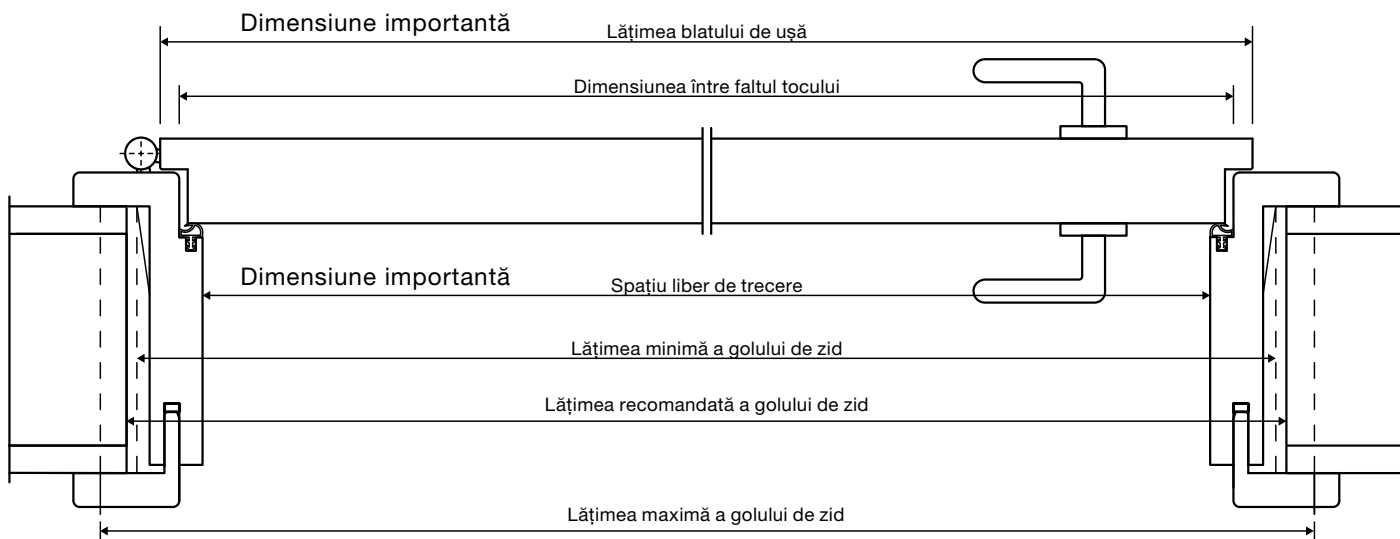

DIRECȚII DIN PENTRU UȘI

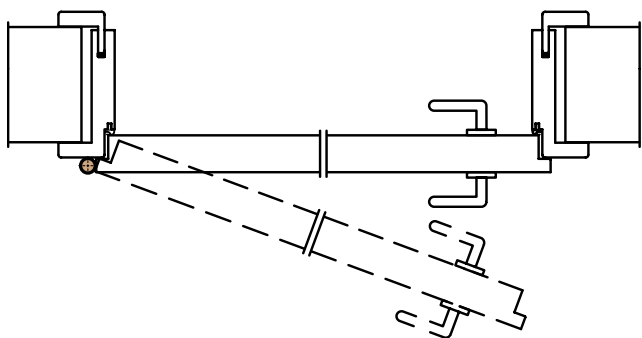

DIN stânga
Când ușa se deschide spre noi, balamalele sunt pe partea stângă.

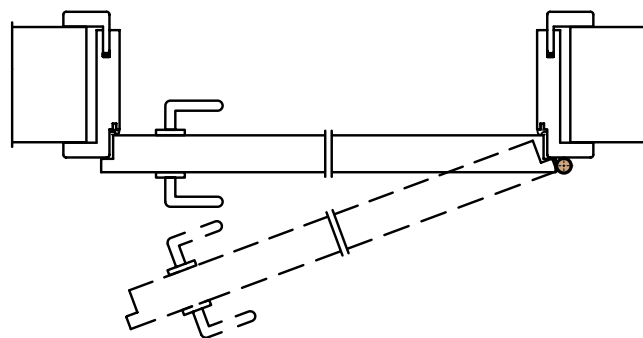

DIN dreapta
Când ușa se deschide spre noi, balamalele sunt pe partea dreaptă.

DIRECȚII DIN PENTRU UȘI GLISANTE

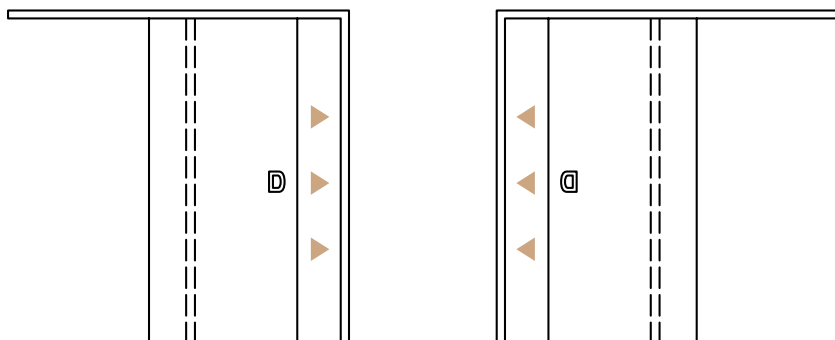

DIN dreapta

DIN stânga

Pentru ușile glisante se aplică următoarele: Direcția DIN = direcția de închidere

Tocuri din lemn

Tocuri pentru uși din lemn: în toate grosimile standard de perete, cu lățimi de placare de până la 100 mm și într-o gamă largă de modele, de la clasic la modern.

CU FALT

FĂRĂ FALT

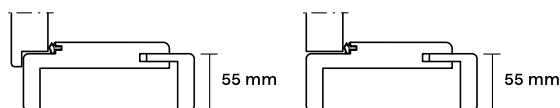

Toc standard din lemn, rotunjit (tip SL)
Se potrivește ușilor cu margini pătrate și rotunde. Disponibil și în lățimi de placare de 50, 65, 70, 80, 90 și 100 mm, pentru Getallt, Portalit, Dekorit și Westalack.

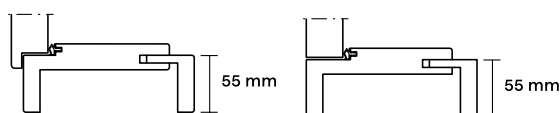

Toc din lemn, ușor rotunjit (tip SE)
Cu rază îngustă - pentru marginile pătrate și rotunde ale ușilor. Disponibil și în lățimi de placare de 50, 65, 70, 80, 90 și 100 mm pentru Getallt Portalit și Westalack.

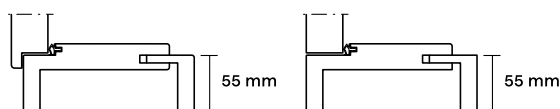

Toc din lemn, unghiular (tip EK)
Variantă cu căptușeală dreaptă, care este deosebit de potrivită pentru desenele cu muchii unghiulare. Disponibil și în lățimi de placare de 50, 65, 70, 80, 90 și 100 mm, pentru FENIX și Getallt.

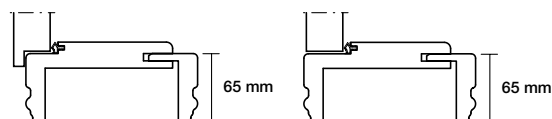

Toc din lemn P1, profilat (tip, P1)
Rame profilate potrivite pentru ușile caselor în stil clasic, cum ar fi >Provence<. Disponibil în finisajul Westalack Classic White (similar cu RAL 9010), pentru Westalack Premium.

DETERMINAREA DIMENSIUNII TOCULUI

Cât de mare ar trebui să fie tocul? Exact dimensiunea potrivită în fiecare caz.
Următorul tabel vă ajută să determinați dimensiunea corectă a comenzii.

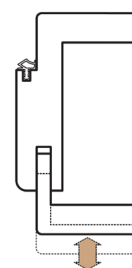

FĂRĂ FALT

Dimensiunea comenzii (mm)		65	70	80	100	125	145	165	185	205	225	240	270	290	310	330
Intervalul de reglare	De la	65	70	80	100	121	141	161	181	201	221	236	266	286	306	326
	până la	75	80	96	116	141	161	181	201	221	241	256	286	306	326	346

CU FALT

Dimensiunea comenzii (mm)		80	100	125	145	165	185	205	225	240	270	290	310	330
Intervalul de reglare	De la	80	100	121	141	161	181	201	221	236	266	286	306	326
	până la	90	116	141	161	181	201	221	241	256	286	306	326	346

1 grosime de perete de până la 590 mm disponibilă



LEMNUL ESTE LUMEA NOASTRĂ

HOLVER S.R.L.

500053 Braşov, Str. Bucegi 16
T/F: +40 268 50 61 36, brasov@holver.ro

307350 Timișoara, Str. Principală 544, Remetea Mare - jud. Timiș
T: +40 256 23 01 33, F: +40 256 23 01 34, timisoara@holver.ro

407350 Com. Jucu, 69B Cluj Napoca - jud. Cluj
T: +40 264 40 22 30, F: +40 264 40 22 31, cluj@holver.ro

077040 Chiajna, București, Strada Industriilor 11- jud. Ilfov
T: +40 21 40 79-400, F: +40 21 40 79-457, bucuresti@holver.ro

700180 Iași, Calea Chișinăului nr. 34
T: +40 232 465 837, F: +40 232 409 030, iasi@holver.ro

06/2024

www.holver.ro